

Špička

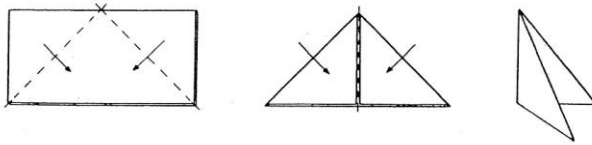

Kornout

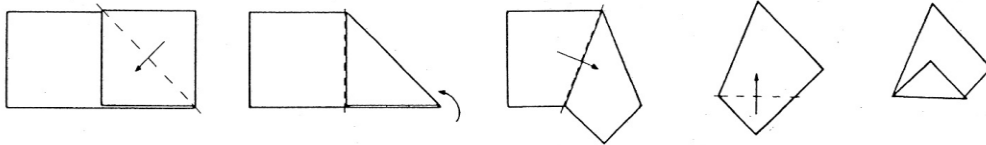

Jakobínská čepice

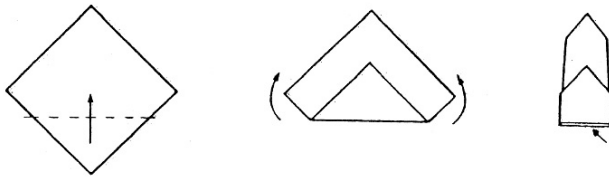

Vlnky

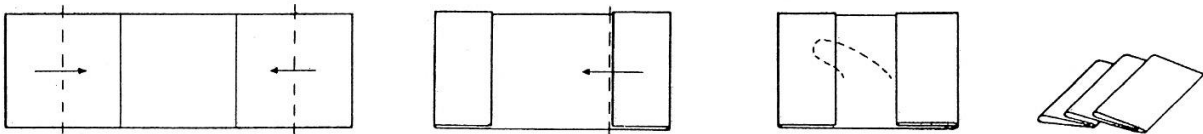

Svíce

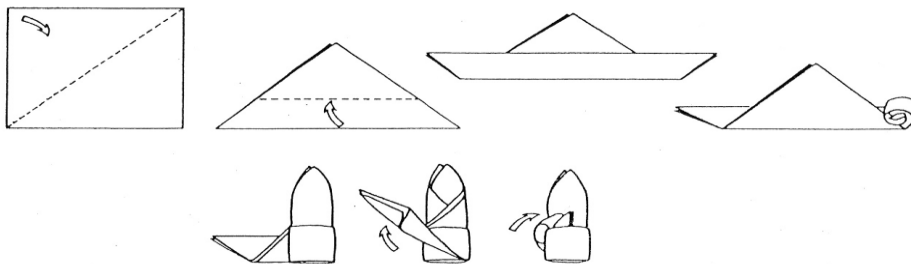

Vějíř

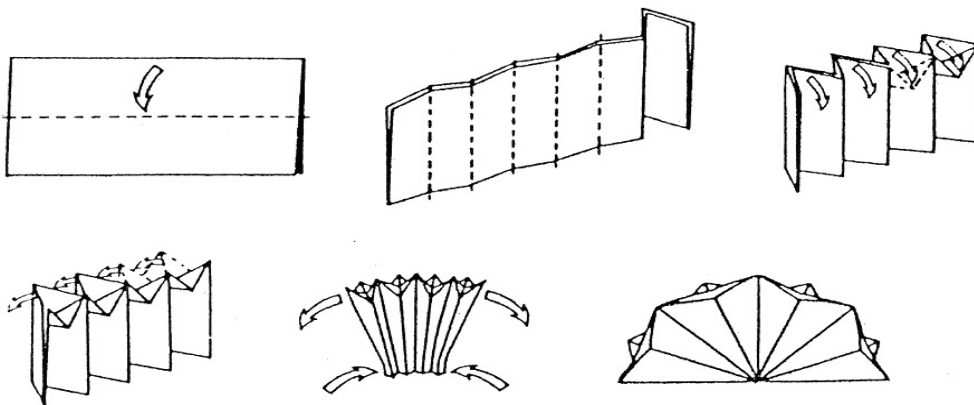

Leknín

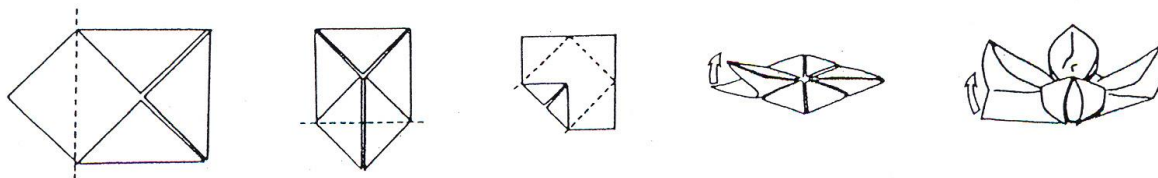

Lod'ka

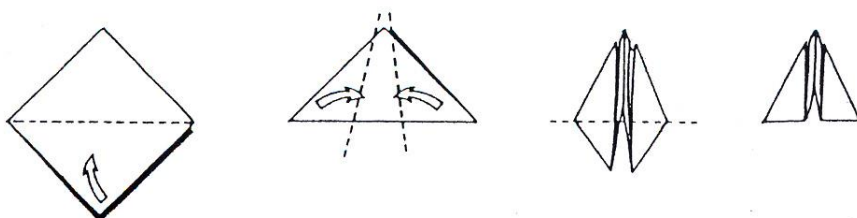

Labuť

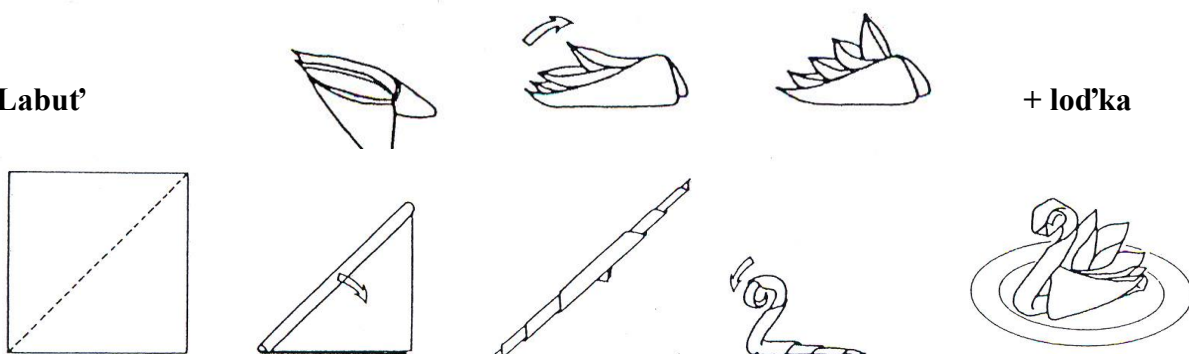

Ubrousek - existují vždy určitá pravidla pro jejich používání:

1. Papírový ubrousek složený do trojúhelníku se dává pod vidličku, přeložený plátěný ubrousek vlevo od vidličky.
2. Pokud je ubrousek k dispozici, tak ho použijte.
3. Vyčkejte na hostitele, než začnete ubrousek používat.
4. Pokud je ubrousek příliš velký, složte ho tak, aby zakryl pouze Váš klín.
5. Ve společnosti ubrousek nenápadně rozkládáme na klín.
6. Již před naservírováním jídla si připravíme prostor pro jídlo.
7. Ubrousek se odkládá neušpiněnou stranou nahoru vlevo od talíře. Stejně tak pokud dojdete, nikdy jej nepokládejte na talíř. Tam může být jen ubrousek papírový.
8. Jak použít ubrousek? Ústa stačí lehce poklepat. Neotíráme se s ním jako s ručníkem; Neměli byste jím přikrývat celé kalhoty, ani ho neuvazovat kolem krku nebo zastrkovat za límec košile jako bryndák.